

JAWAR NORD montāžas instrukcija (160, 180)

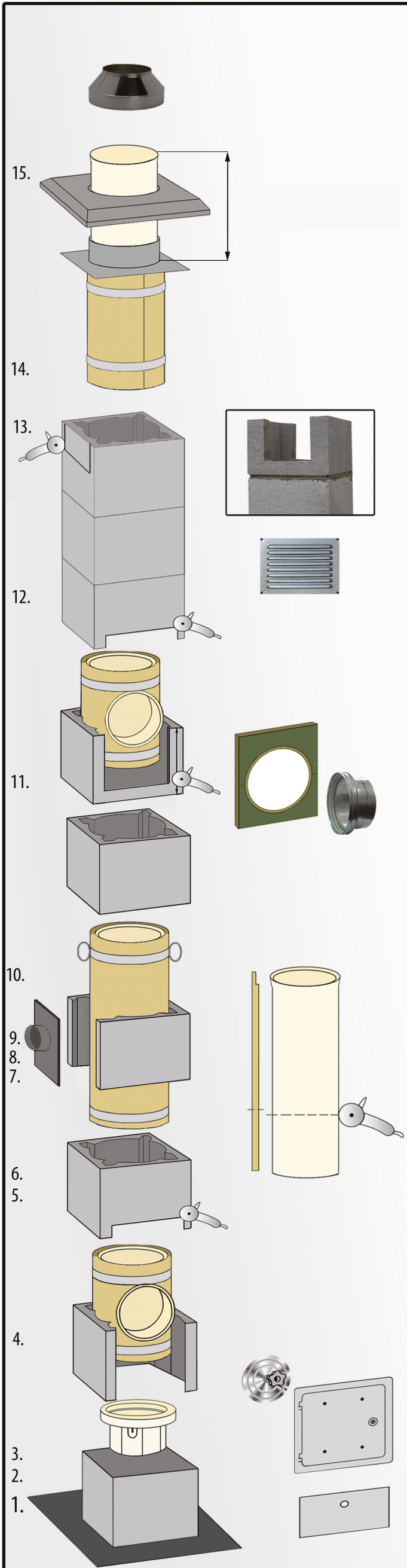

15. Pēdējam caurules posmam jābūt izvirzītam 15cm no lītus noslēga. Cauruli izolēt līdz pēdējā bloka augstumam kā norādīts 1 zīmējumā. Ielīmējiet pēdējo cauruli. Savienojumu ar lītus noslēgu un betona nosegplāksni noblīvējiet ar silikonu. Uz pēdējās caurules 7cm attālumā no augšējās malas uzstādīt dūmvada nobeiguma riņķi un saspiest fiksatoru, uz caurules malas uzklāt karstumizturīgu silikonu, pēc tam uzstādīt dūmvada nobeigumu līdz būs dzirdams raksturīgs klikšķis.

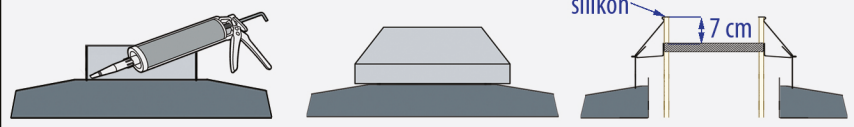

14. Uz pēdējā bloka uzlieciet lītus noslēgu pēc tam uz mūrjavas uzlieciet betona nosegplāksni. Ja jūs pats taisāt betona nosegplāksni tad skatīt pirmo attēlu.

13. Uz pēdējā uzmontētā bloka izgrieziet atveres katrā pusē 18cm platas un 20cm augstas un tur uzmontējiet ventilācijas restes.

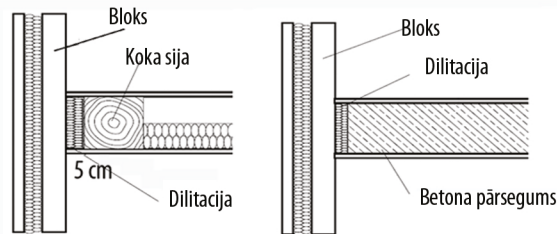
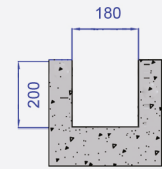

UZMANĪBU Atcerieties, ka jābūt paplašinājumam jumtā un par minimālo attālumu kas nepieciešams no uzliesmojošiem materiāliem 5cm.

12. Sekojot iepriekšējām instrukcijām ielīmējiet trejgabalu, mūrējiet nākamos blokus, līmējiet caurules līdz ir sasniegts vajadzīgais skursteņa augstums.

11. Pirms montāžas nomēriet augstumu izplūdes trejgabalam un tajā vietā izgrieziet blokā atveri 26cm platu un 29cm augstu. Ja ir nepieciešams saīsināt cauruļvadu saīsiniet arī izolāciju cauruļvada garumā.

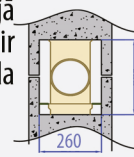

UZMANĪBU Dūmvadu ar apkures ierīci savieno ar elastīgo pievadu vai izmantojot savienotāju skatīt 2attēlu.

10. Ielieciet cauruli atbilstoši shēmai. Noņemiet lieko līmes daudzumu.

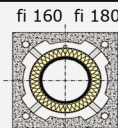

9. Lieciet nākamos divus blokus atceroties noņemt lieko mūrjavu no blokiem.

8. Notīriet uzmontētā trejgabala savienojuma vietu ar mitru sūkli, pēc tam uzklājiet līmi, lai savienotu caurules.

7. Ceturtajā blokā izgrieziet 16cm platu un 20cm augstu atveri gaisa pievadei. UZMANĪBU Gaisa pievades vieta var būt dažādos augstumos.

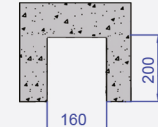

6. Ar šablona palīdzību uzklājiet mūrjavu uz otrā bloka. Pēc tam izmantojot mitru sūkli notīriet kondensāta trauku un trejgabalu. Uzklājiet līmi uz kondensāta trauka un uzlieciet trejgabalu. Tad liekat virsū trešo bloku un noņemam mūrjavas pārpalikumu, lai nebloķētu gaisa kanālu.

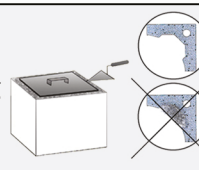

5. Trešajā blokā izgrieziet 26cm platu un 3cm augstu atveri (revīzijas lūkai un durtiņām). Pēc tam sagatavojiet skābes izturīgu līmi saskaņā ar montāžas rokasgrāmatu.

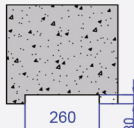

4. Otrajā blokā izgrieziet 26cm platu un 33cm augstu atveri (revīzijas lūkai un durtiņām). Kad pamats sacietējis, montējiet otro bloku izmantojot mūrjavu. Mūrjavu uzklāj uz kondensāta savācēja un pielīmē pie pirmā bloka. UZMANĪBU Kondensāta trauku vajag nolīmeņot un pielīmēt pie pirmā bloka, nepieļaujiet celtniecības putekļu nonākšanu uz tā.

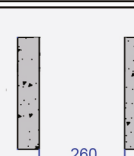

3. pirmo bloku pielejiet ar betonu, kas veidos skursteņa pamatni

2. Izveidojiet hidroizolāciju, atceroties par 0 līmeņa ievērošanu

1. Izveidojiet stabilu pamatu, vietā kur būsiet skursteni.

Pārsedošās plāksnes izgatavošanas instrukcija

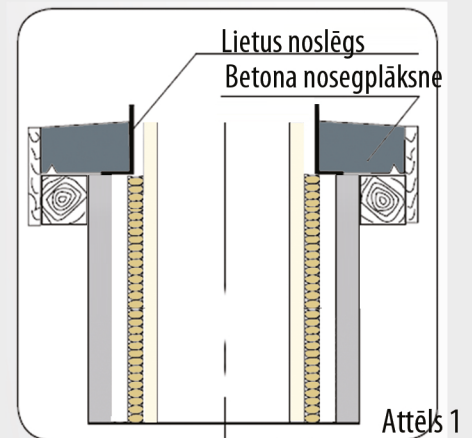

Attēls 1

JAWAR SAVIENOJUMA MONTĀŽA

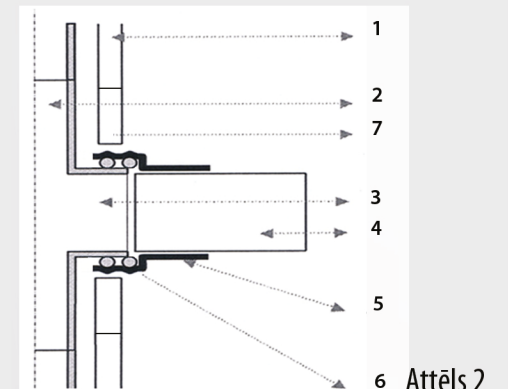

Attēls 2

- 1 Skursteņa bloks
- 2 Keramiskā caurule
- 3 Deggāzu izplūdes vieta skurstenī
- 4 Katla un skursteņa savienojuma tērauda caurule
- 5 JAWAR – keramiskās un tērauda caurules savienojums
- 6 Savienojuma elements – šņores blīvējums
- 7 Priekšējā izolācija

SKURSTEŅA MONTĀŽAI NEPIECIEŠAMI:

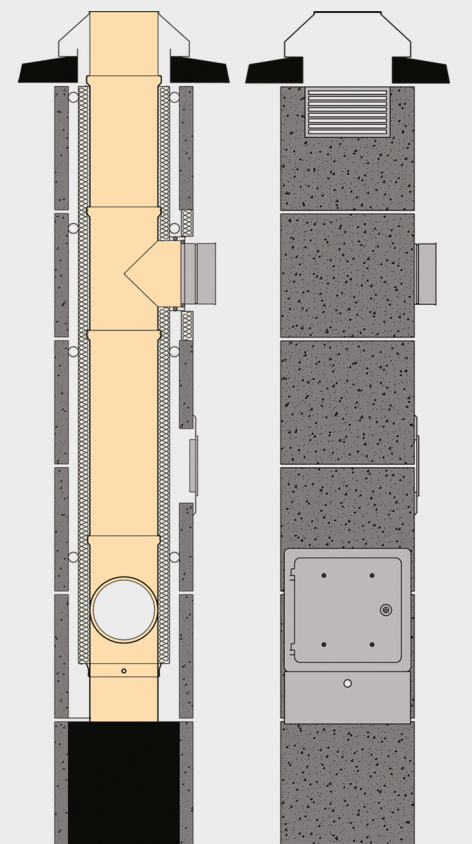
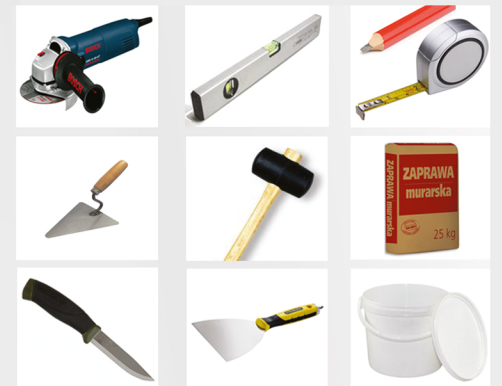

Keramisko elementu līmēšanas vispārējie principi



Pirms montāžas ar mitru sūkli notīrīt caurules malu



Caurules gredzenā uzklāt atbilstošu daudzumu līmes

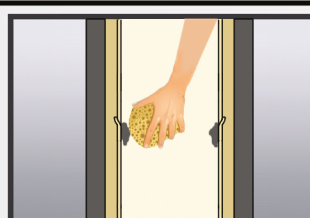

No iekšpuses ar sūkli noņemt līmes pārpalikumu

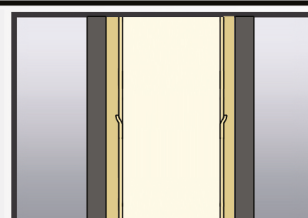

Pareizi salīmēta caurule bez līmes pazīmēm no iekšpuses

UZMANĪBU Pirms montāžas sākuma uzmanīgi izlasīt instrukciju. Pārbaudīt montāžas komplektu. Pēc darba pabeigšanas apmetiet skursteni, izmantojot cementa kaļķu apmetumu 1,5 cm biezumā un uzstādiet visus nepieciešamos aksesuārus.